

Das Premiumtor. GSW 40-L.



CarTeck Sectionaltore fürs Leben

Mit Sicherheit, Design und Komfort

Seit 80 Jahren am Markt, ist Teckentrup heute einer der führenden Anbieter von Türen und Toren für die Industrie. Das hat uns zum Spezialisten für besonders robuste Sicherheitstechnologien gemacht. Gewachsenes Know-how auf aktuellstem Technik-Stand, das die Grundlage für die besonders hohe Zuverlässigkeit auch unserer Garagen-Sectionaltore liefert. Qualität: Made in Germany.

Um diesen hohen Standard abzusichern und zugleich unsere Verantwortung für Umwelt und Nachhaltigkeit wahrzunehmen, haben wir uns frühzeitig gemäß der ISO-Normen für Qualitäts- und Energiemanagement zertifizieren lassen. Deshalb heißt es für Renovierer ebenso wie für Neubauer: Garagentore? Mit Sicherheit von Teckentrup.



Kai Teckentrup
Geschäftsführer/Inhaber



Meinolf Funkenmeier
Geschäftsführer

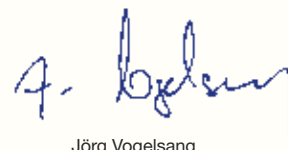

Jörg Vogelsang
Geschäftsführer

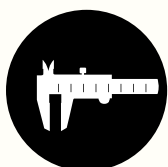

MADE IN GERMANY

Gewachsene Erfahrung. Mit Sicherheit Teckentrup.



Ob gewerblicher oder privater Immobilienbesitzer: Wer neu baut oder sein Gebäude renoviert, muss sich auf praxisbewährte Lösungen verlassen können – auf Technologien, die sich an die baulichen Gegebenheiten optimal anpassen.

Dies gilt auch im Bereich der Garagentore. Teckentrup bietet mit seinem Sectionaltor GSW 40-L einen Vollprofi, der Ihnen eine maximale Flexibilität bei der Ausgestaltung Ihres Hauses eröffnet. Dafür sorgen individuelle Bau-Größen und eine hohe Variabilität an Optiken, Oberflächen, Farben, Glaselementen und Applikationen. Wie auch immer Sie Ihren Neubau oder Ihre Renovierung planen – mit dem GSW 40-L haben Sie die passende Lösung.



Für Renovierer. Und Neubauer.

Inhaltsverzeichnis

Vorwort	4
Neubauer	6
Renovierer	7
Einbausituation	8-9
Fertigungsqualität	10-11
Werthaltigkeit	12-13
Sicherheit	14-15
Garantie	16-17
Komfort-Lösungen	18-19
Online-Konfigurator	20-21
Übersicht Optiken	22
Übersicht Oberflächen	23
Toroptiken	24-25
Anwendungsbeispiel Sicke	26-29
Anwendungsbeispiel Mittelsicke	30-33
Anwendungsbeispiel Ohne Sicke	34-37
Anwendungsbeispiel Kassette	38-41

GSW 40-L

Verglasungen	42-43
Farben	44-45
Applikationen	46-47
Massivholz	48-49
Nebentüren / Schlupftüren	50-51
Qualität	52
Europäische Kompetenz	53
Patente, Technologien	54-55
Leistungsmerkmale	56-57
Modellübersicht	58-59
Einbaumaße / Torgrößen	60-61
Einbaumaße / Türgrößen	62
Produktspektrum	63



BIS 5,5 METER

BIS 3 METER

+ FÜR JEDE EINBAUSITUATION

+ MEHR PLATZ VOR UND IN DER GARAGE

+ BREITERE DURCHFAHRT

1 Passgenaue Maße

Ob bei Renovierung oder Neubau – das GSW 40-L fügt sich ideal in jede Einbausituation ein. Möglich machen dies Torbreiten bis 5,5 m und Torhöhen bis 3 m. Ein echtes Premiumtor: Passgenau, erstklassig verarbeitet und komfortabel.

12 Gründe für das Premiumtor GSW 40-L.

Ein Garagentor ist eine Anschaffung fürs Leben.
Bei Neubau oder Renovierung.



2 Mehr Platz vor und in der Garage

Altes Garagen-Swingtor raus – und dann? Unser Tipp: Entscheiden Sie sich für ein modernes Sectionaltor. Es benötigt sehr viel weniger Platz beim Öffnen und Schließen. So gewinnen Sie im Gegensatz zum Swingtor mehr Parkfläche vor und in der Garage und können Ihren Wagen direkt vor dem Tor abstellen.

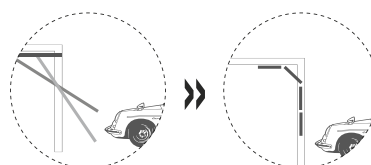

Schwingtor

Sectionaltor



vorher



nachher

3 Einfacher Parken

Moderne Autos sind heute breiter als noch vor 20 Jahren und erschweren bei alten Schwingtoren das Rein- und Rausfahren. Nicht selten sind auch Lackschäden die Folge. Mit einem CarTeck Sectionaltor gewinnen Sie seitlich neuen Raum, weil die platzraubende Hebelmechanik eines Schwingtores entfällt.

Für jeden Geschmack die richtige Lösung.

Eine bestehende Garage und ein neues Tor – passt das zusammen?
Und wie! Dafür sorgen raffinierte Renovierungslösungen.



4 Renovierungslösungen

Unabhängig davon, welche bauliche Situation vorhanden ist – Teckentrup bietet spezielle Befestigungs- und Blendensets, mit denen Ihr neues Sectionaltor problemlos eingebaut werden kann.

Unsere Zargen passen sich jeder Bausituation an, unsere Blenden mit Breiten von 85 und 120 mm überdecken Spalten zwischen Zarge und Wand, und unsere Spezialwinkel kaschieren brüchiges Mauerwerk. Damit entstehen perfekte Lösungen, die auch aufwändige Folgearbeiten durch Maurer oder Maler oftmals überflüssig machen.

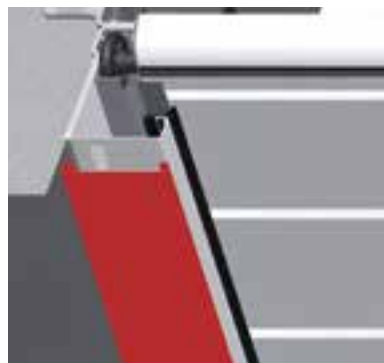
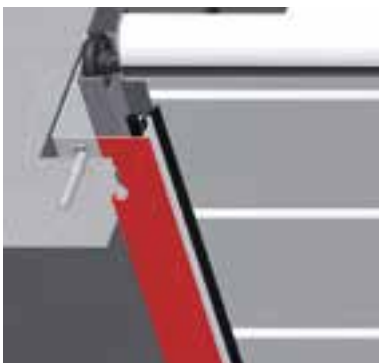

+ ANSICHTSGLEICHE ZARGE

+ ANSICHTSGLEICHES TORBLATT

+ ANSICHTSGLEICHE BLENDE

+ ANSICHTSGLEICHE FARBEN



Egal, welche Form Ihre Tordurchfahrt aufweist: Das Premiumtor GSW 40-L passt sich Ihren Anforderungen flexibel an - im Übrigen auch bei Garagen mit sehr geringem Sturz.

Präzise gefertigt - und deshalb optisch perfekt.

Eine gleichmäßige Sickenaufteilung und verdeckte Sectionsübergänge garantieren eine harmonische Toroptik.

Teckentrup

5 Gleichmäßige Paneelübergänge



Herkömmliche Tore

Bei vielen Wettbewerbstoren führt die unterschiedliche Optik der Sicken und der Trennfuge zwischen den Sectionen zu einem unharmonischen Gesamteindruck.



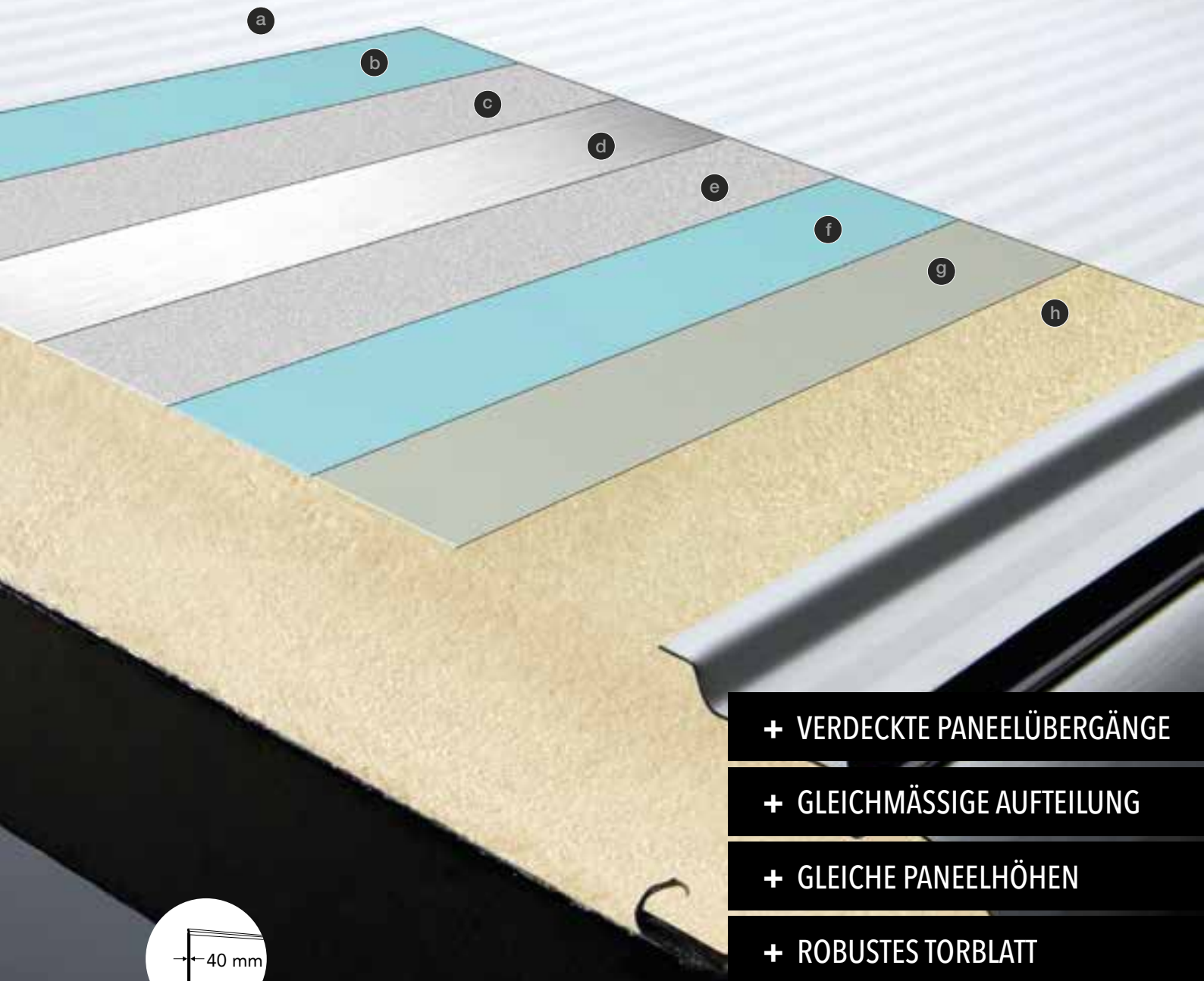

+ VERDECKTE PANEELÜBERGÄNGE

+ GLEICHMÄSSIGE AUFTEILUNG

+ GLEICHE PANEELHÖHEN

+ ROBUSTES TORBLATT



STABIL &
WÄRMEDÄMMEND

6 Erstklassige Verarbeitung

Unsere Torblätter bestehen aus acht verschiedenen Schichten, die ihnen eine außerordentliche Beständigkeit und Langlebigkeit schenken:

- (a) Versiegelte Endbeschichtung
- (b) Hochwirksamer Haftprimer
- (c) Korrosionsbeständige Galvanveredelung
- (d) Spezialstahl
- (e) Korrosionsbeständige Galvanveredelung
- (f) Hochwirksamer Haftprimer
- (g) Rückseitenschutzlack
- (h) Hochstabiler Kern aus Spezialschaum mit integrierter Wärmedämmung

Schützt Ihr Eigentum ein Leben lang.

Mit dem GSW 40-L haben Wind und Wetter keine Chance.
Wirksamer Schutz für Ihr Auto wie auch für Ihr Gebäude.



- 7** Korrosionsschutz
Ein spezielles Kunststoff-Element entkoppelt die senkrechten Zargen vom Boden. Ob nach Regenschauer oder bei kriechender Feuchtigkeit – die Konstruktion sorgt dafür, dass der Fußbereich ständig belüftet wird, schnell abtrocknet und so dauerhaft gegen Korrosion geschützt ist.

- 8** Dauerhafter Oberflächenschutz
Die verzinkten Garagentor-Zargen weisen eine hochwertige Endbeschichtung auf. So sind sie wirksam gegen äußere Einflüsse geschützt und auch nach vielen Jahren noch so dekorativ wie am ersten Tag.



OUTDOOR

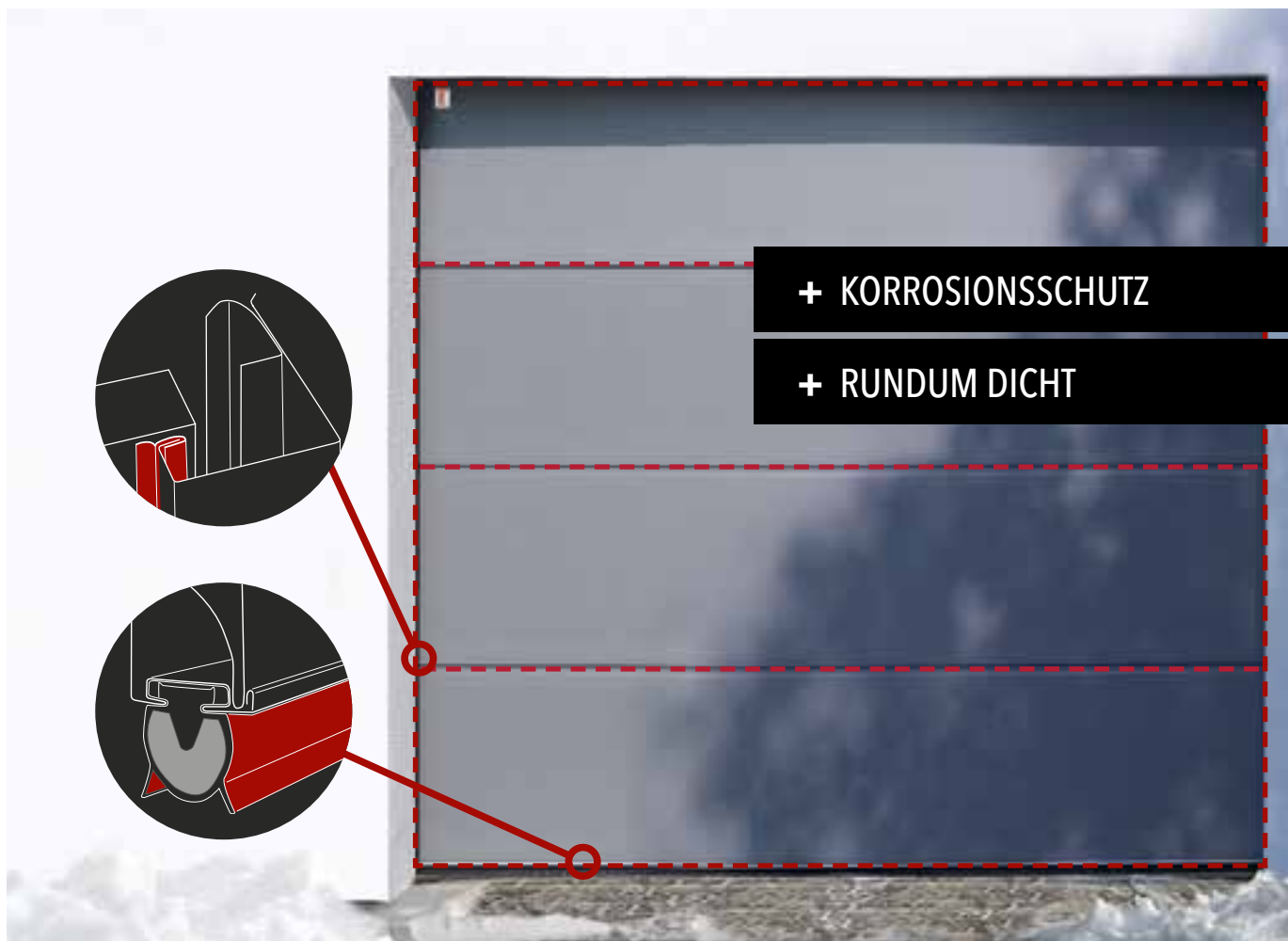

+ KORROSIONSSCHUTZ

+ RUNDUM DICHT

9 In geschlossenem Zustand dichten senkrechte Zargendichtungen, Sturz-, Zwischen- und Bodendichtungen das Tor allseitig ab. Dadurch ist die Garage gegen Schlagregen und eindringende Feuchtigkeit optimal geschützt.

Zudem sorgt das 40 mm starke Torblatt für eine optimale Wärmedämmung und einen minimierten Energieverlust.



Der patentierte Fingerklemmschutz schützt Sie vor Verletzungen. Die optionale Lichtschranke sorgt für noch mehr Sicherheit.



+ FINGERKLEMMSCHUTZ

+ SEITLICHER EINGREIFSCHUTZ

+ OPTIONALE LICHTSCHRANKE

+ EINBRUCHSCHUTZ



LAUFRUHIG



MEHR SCHUTZ
FÜR DIE FAMILIE



In punkto Sicherheit an alles gedacht.

Das Sectionaltor verbindet maximale Bedien-Sicherheit mit Einbruchschutz - für Personen und Werte.

10 Ruhiger Torlauf

Bis ins Detail ausgetüftelte Konstruktionen, wie etwa die Laufrollen aus Spezialkunststoff, sorgen für ein leises Öffnen und Schließen. Schepfernde Torbewegungen gehören der Vergangenheit an.



11 Einbruchschutz

CarTeck Sectionaltore und die zugehörigen Antriebe sorgen für mehr Schutz vor unbefugtem Zutritt. Das ist besonders dann wichtig, wenn Werte in der Garage gelagert werden oder ein direkter Übergang von der Garage ins Haus besteht.



12 Bediensicherheit

Unansehnliche, offene Torsionsfedern sind passé. Bei CarTeck Sectionaltoren werden die Zugfedern in gekapselten Federkanälen oben unter der Decke geführt. Die Federn sind so ausgelegt, dass sie wartungsfrei das Torgewicht ausgleichen und einen gleichmäßigen



Torlauf garantieren. Für erhöhte Anforderungen mit sehr vielen Torbewegungen pro Tag empfehlen wir unsere speziellen Hochleistungsfedern mit einer Werksgarantie von 10 Jahren.



350 Kilo. 1 Garantie.



Nein, wir stellen nicht jedes Mal eine Harley auf unsere Sectionaltor-Paneele. Aber wenn wir Ihnen die hohe Stabilität und Oberflächen-Güte unserer Produkte zeigen wollen, schon. Robustheit, durch die Sie lange Freude an Ihrem Garagentor haben werden. Versprochen. Deshalb unsere einzigartige Teckentrup-5-Punkte-Garantie.



5-PUNKTE-GARANTIE

5 Jahre Werksgarantie auf Laufrollen, Scharniere, Seilrollen, Seile und Standard-Federn, 10 Jahre Werksgarantie auf Hochleistungsfedern.

10 Jahre Werksgarantie auf die Paneele gegen Durchrostung von innen nach außen.

10 Jahre Werksgarantie auf Trennung Stahl von Schaum.

10 Jahre Werksgarantie auf Material- und Fabrikationsfehler aller unbeweglichen Zargenteile, die nachweisbar unbrauchbar oder in der Brauchbarkeit erheblich beeinträchtigt sind.

10 Jahre Werksgarantie auf Bodendichtung, Zwischendichtungen, Seitendichtungen und Sturzdichtung gegen Verrottung.

Den vollen Wortlaut der Garantie-Bestimmungen finden Sie auf unserer Homepage unter www.teckentrup.biz.

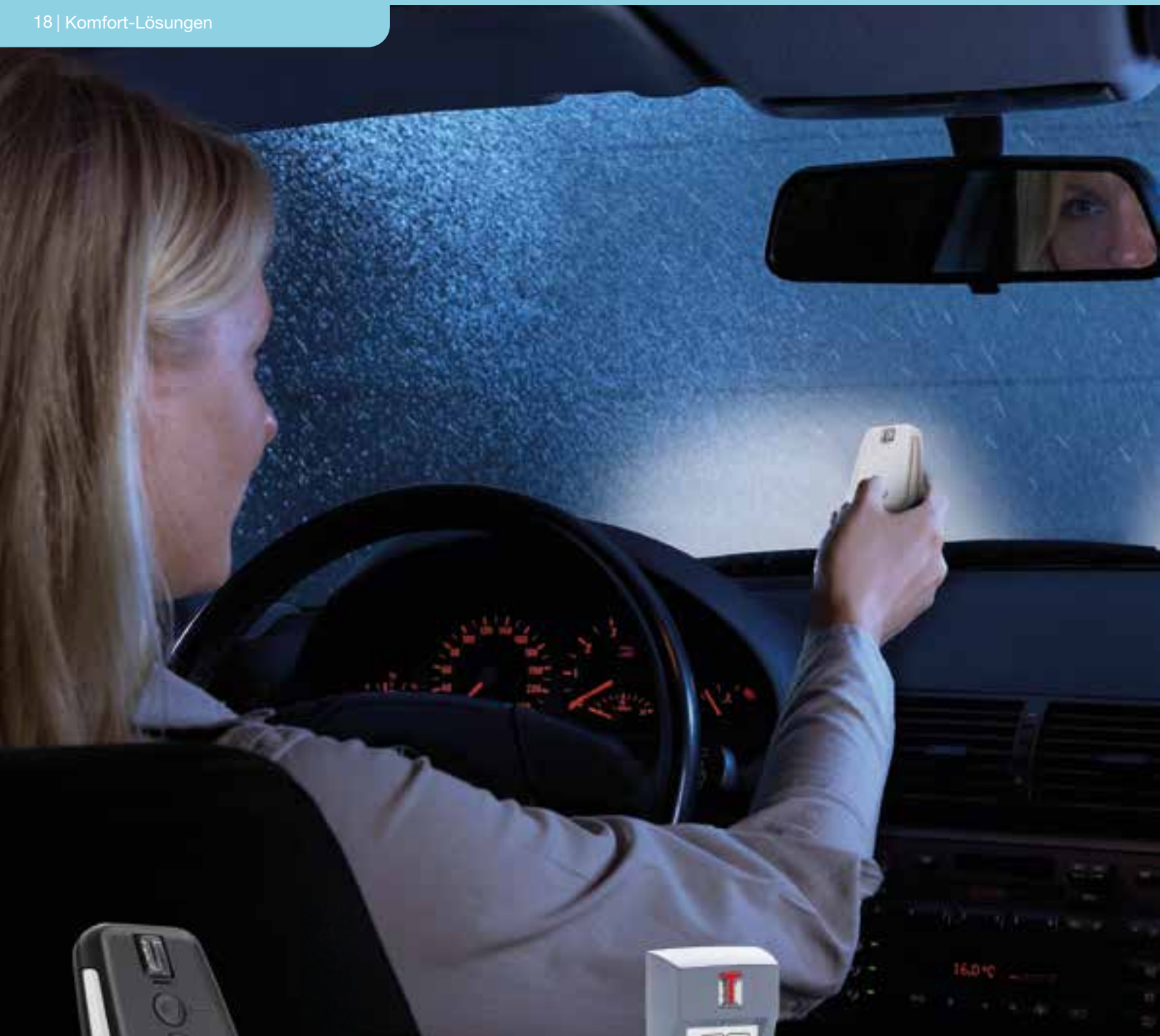

Design-Handsender SH4-D black
Der schwarze Design-Handsender liegt serienmäßig den CarTeck Antrieben 20.2 und 40.2 bei.



Bewegung per Knopfdruck.
Teckentrup bietet eine Vielzahl an festinstallierten und mobilen Sendern, um Ihr Garagentor in Bewegung zu setzen. Zuverlässige Sicherheitstechnologien schützen vor dem Zugriff unberechtigter Personen.



Design-Handsender SH4-D white
Wenn Sie einen zweiten Design-Handsender benötigen, kein Problem. Bestellen Sie z.B. den weißen 4-Kanalsender inkl. Sleeves in einer edlen Geschenkverpackung!



Mehr zu unseren Design-Handsendern auf: www.teckentrup.biz

Optimales Zusammenspiel.

Eine hervorragende Kombination: Die Handsender mit Top-Design, die Antriebe mit Top-Leistung.



Intelligente Antriebstechnik

Unsere neuen Torantriebe bieten viele Komfort- und Sicherheits-Vorteile: So ändert sich der Bedien-Code – wie beim Online-Banking – ständig. Das erhöht den Einbruchschutz zusätzlich. Zudem weisen unsere Antriebe eine automatische Kraftbegrenzung auf, die das Torblatt beim Auftreffen auf ein Hindernis stoppt und dieses durch Reversieren direkt wieder freigibt.

Bei Bedarf sorgt eine Lüftungsstellung für das Abtrocknen der Garage. Und nicht zuletzt ist eine optionale Lichtschranke in die Steuerung integrierbar. Unser Tipp: Fragen Sie nach unserem Antriebsprospekt mit weiterem, attraktivem Zubehör!

Ausführliche Informationen finden Sie in unserem Antriebsprospekt.



Ruhige Planung.
Online-Konfigurator.



So kurz war der Weg zu Ihrem Traumtor noch nie!
Einfach unter www.teckentrup.biz alles ganz nach Ihren
Wünschen zusammenstellen.

Der Online-Konfigurator führt Sie in einfachen Schritten durch die faszinierende Welt der Garagentor-Gestaltung. Ob Optiken, Oberflächen, Farben, Glaselemente und Applikationen – mit nur wenigen Klicks stellen Sie sich Ihr Wunschtor zusammen.

Danach können Sie es in das Foto Ihrer Garage einbauen und auf sich wirken lassen. Allein, zu zweit

oder gemeinsam mit der Familie und in aller Ruhe. Lassen Sie sich inspirieren.

Wenn Sie zu Ihrer Konfiguration ein Angebot wünschen, dann schicken Sie uns einfach eine Anfrage. Sie erhalten kurzfristig ein Angebot über unseren Fachpartner in Ihrer Nähe.



.....
Optiken

Die CarTeck-Optiken prägen die Weitwirkung Ihres neuen Garagentores.
.....

_____ **Optik „Sicke“**

_____ **Optik „Mittelsicke“**

_____ **Optik „Ohne Sicke“**

_____ **Optik „Kassette“**

Oberflächengestaltung: Der erste Schritt zum Wunschtor.

Mit der Verbindung aus Optik und Mikrostruktur der Oberfläche gestalten Sie ein Garagentor von ganz eigenem Charakter.

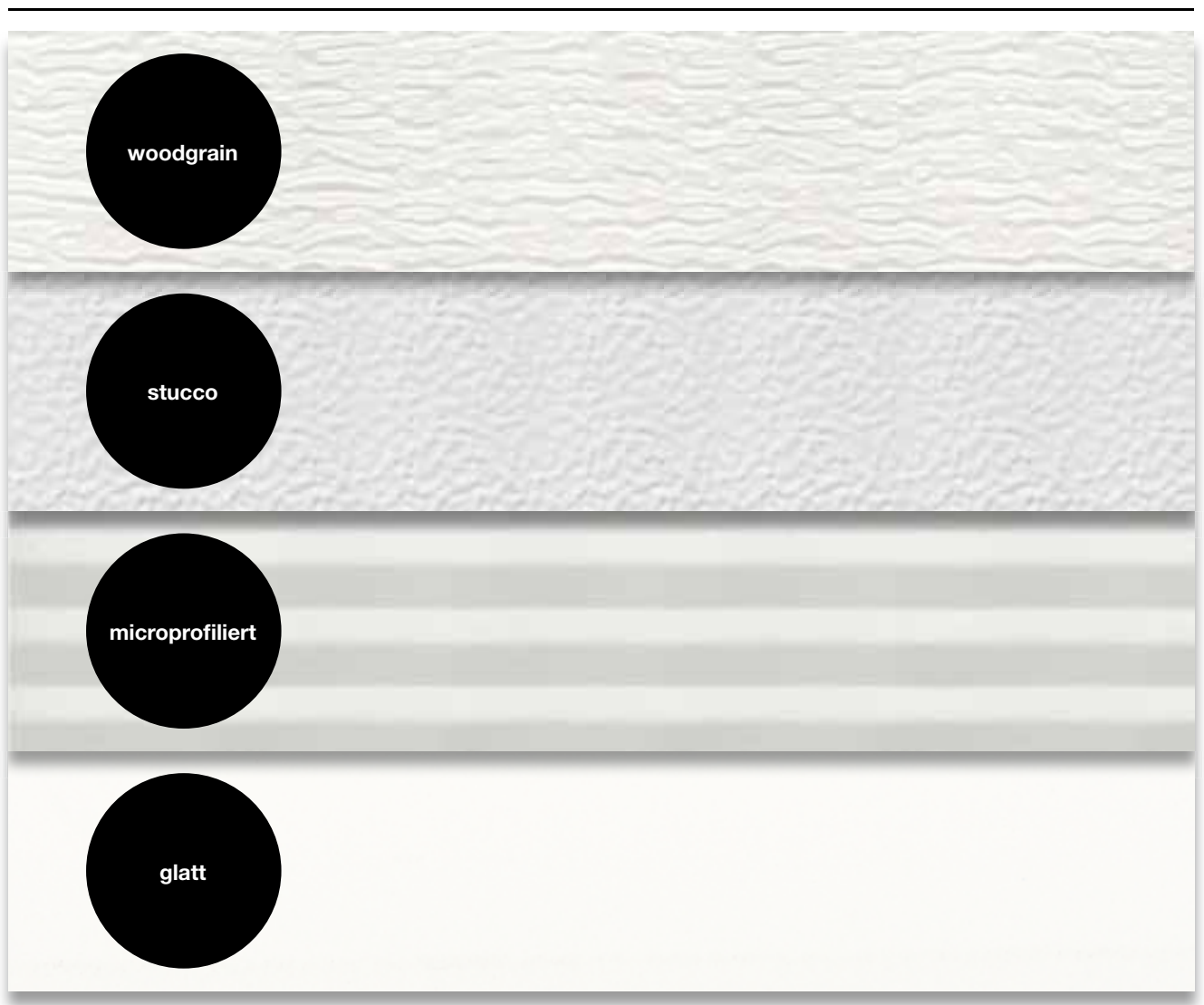

Diese vier hochwertigen Oberflächen geben dem Torblatt seinen optischen Schliff.

woodgrain

Die Oberfläche mit der Anmutung einer Holzmaserung.

stucco

Die körnige Struktur der Oberfläche erinnert an einen edlen Wandputz.

microprofiliert

Die feine Linierung harmonisiert ideal mit modernen Architekturstilen.

glatt

Pure Ästhetik, die auf jede Oberflächenstruktur verzichtet.

Tor-Optik, die Architektur prägt.

Oberflächen, Optiken, Farben: Alles sollte optimal aufeinander abgestimmt sein und sich harmonisch einfügen.



Die Optiken entfalten neben der Farbe die stärkste Fernwirkung auf den Betrachter. Aus diesem Grunde sollten sie bewusst mit dem Stil Ihres Hauses abgestimmt werden. Ein Torblatt ohne Sicke passt zu einer hochmo-

dernen Fassade mit klaren Linien, während das Torblatt mit Kasette eher mit einem klassischen Baustil harmonisiert. Sie haben die Wahl.



RAL nach Wahl



3 Ohne Sicke



4 Kasette

Sicke. Mit Linien gestalten.





Carport mit dem Sectionaltor CarTeck GSW 40-L, Sicke

Sicke. Angewandte Vielfalt.

Die Sickenoptik mit einer gleichmäßigen Aufteilung über das gesamte Torblatt bietet viele Möglichkeiten der Gestaltung.



Lifestyle pur.
Ein ästhetisch anspruchsvolles Garagentor ist heute Teil eines modernen Lebensstils.



Die Sickenoptik mit dem klassischen Holzdekor „Golden Oak“ fügt sich harmonisch in einen rustikalen Baustil ein.



Bei glatten, homogenen Fassaden bietet die Sickenoptik einen reizvollen Kontrast.

Mittelsicke. Dezente Akzente.





Platz für Zwei.
Mehrere Autos in der Garage erfordern auch mehr Torbewegungen.
Unsere robusten Sectionaltore nehmen es mit Leichtigkeit.

Mittelsicke. Angewandte Vielfalt.

Mit der Mittelsicke setzen Sie dezente Akzente auf der Torblatt-Oberfläche.



Bei den großen Flächen sehr breiter Garagentore kommt der Gestaltung besondere Bedeutung zu.



Durch die Farbgestaltung bieten das GSW 40-L und die Fensterrahmung einen harmonischen Gesamteindruck.



Mit der Breite eines Torblatts nimmt auch sein Gewicht zu. Unsere neue Antriebsgeneration bewegt Ihr CarTeck Sectionaltor mit genau angepasster Leistung.

Per Handsender steuern Sie Ihr neues CarTeck Sectionaltor bequem aus der Ferne.

Ohne Sicke. Zeitlose Eleganz.





Ohne Sicke. Angewandte Vielfalt.

Ob Renovierung oder Neubau – das CarTeck Sectionaltor passt sich jeder Architektur an.





Aus einem Guss.
Hier fügen sich die beiden Garagentore farblich optimal in die Gesamtoptik ein.



Moderne Linie.
Hier wurde in punkto Torfarbe und Hausfassade ein bewusster Kontrast geschaffen.

Ob Renovierung oder Neubau – zur Außengestaltung gehört auch das CarTeck Sectionaltor.

Kassette. Klassisch schön.



Stilelemente der Fenster finden sich hier in der Kreuzsprossen-Verglasung des Kassettentores wieder.



Kassette. Angewandte Vielfalt.

Die Kassette prägt nicht nur das Garagentor, sondern auch die gesamte Hausoptik.



Individueller Stil

Die Kassettenprägungen des Torblattes passen nicht nur zu klassischen Baustilen, sondern wie in diesem Fall auch zu einer Holzfassade.



Das CarTeck Sectionaltor gewinnt durch die gleichmäßige Anordnung der Kassetten einen harmonischen Gesamteindruck. Zugleich lässt sich das Muster hervorragend mit unseren attraktiven Glaselementen verbinden.



Mediterraner Stil.

Die reizvolle Kassettenoptik in Verbindung mit dem leicht geneigten Dach vermittelt ein mediterranes Lebensgefühl. Wir liefern diesen Klassiker mit der eleganten und unempfindlichen Oberfläche „woodgrain“

Transparente Gestaltung. Glaselemente.

Glaselemente lassen nicht nur Licht in die Garage. Sie prägen auch die Gesamtarchitektur Ihres Hauses entscheidend mit.



Ob als harmonische Einbindung oder als bewusster Kontrast – abgestimmt auf Fassade, Nebentür, Fenster oder Eingangstür prägen Glaselemente die Gesamtarchitektur Ihres Hauses entscheidend mit. Das Glas ist – wie alle Komponenten – extrem robust und unempfindlich gegen Kratzer und andere mechanische Einwirkungen. Auch die Vielfalt der Glastypen lässt keine Wünsche offen.



Wählen Sie aus drei kratzbeständigen Kunststoff-Doppelscheiben – klar, mit Kristallstruktur oder satiniert.

Lichte Vielfalt. Glaselemente.



Rechteck 1



Rechteck 2*



Kreuzsprosse



Mehrfachsprosse



Rautensprosse

7 attraktive Verglasungstypen mit weißem Polyurethan-Rahmen. Verfügbar in den Optiken Sicke, Mittelsicke, Ohne Sicke, Kassette.

* nicht in Optik „Kassette“



Aluminium-Lichtband



Quadrat 1*



Quadrat 2*



Rechteck 3



Rundverglasung (auch in Edelstahl)

Zusätzliche Verglasungsformen mit weißem Polyurethan-Rahmen stehen in der Optik „Ohne Sicke“ zur Auswahl.



KRATZBESTÄNDIG

Das Leben ist bunt. Unsere Farbpalette auch.

Unsere Farbpalette ist so bunt wie das Leben. Keine Frage,
Sie finden in jedem Fall Ihren Lieblingston.

Unsere Palette eröffnet Ihnen alle Gestaltungsräume, Ihr Garagentor farblich auf die Fassade, Fensterrahmen oder Haustür abzustimmen.



Es gibt viele Gesichtspunkte, nach denen Sie die Farbe Ihres Garagentores auswählen: Sie passen es farblich auf Fenster- und Türrahmen an. Oder Sie orientieren sich an der Farbgestaltung der Fassade. Oder Sie wählen einfach nach Lust und Laune Ihre Lieblingsfarbe.

Große Auswahl

15 Trendfarben, RAL-Farben nach Wahl sowie attraktive Holzdekore. Serienmäßig erhält das Torblatt außen die Farbe Verkehrsweiß (RAL 9016) und innen Grauweiß (RAL 9002).



Feuerrot
RAL 3000



Stahlblau
RAL 5011



Moosgrün
RAL 6005



Tannengrün
RAL 6009



Anthrazitgrau
RAL 7016



Lichtgrau
RAL 7035



Quarzgrau
RAL 7039



Fenstergrau
RAL 7040



Sepiabraun
RAL 8014



Cremeweiß
RAL 9001



Tiefschwarz
RAL 9005

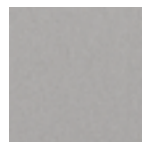

Weißaluminium
RAL 9006



Graualuminium
RAL 9007



Grauton
TT 703*



Branton
TT 8014*

Holzdekore



Golden Oak



Dunkle Eiche



Mahagoni



Winchester

Für Schnell-Entscheider: Die Farbpalette zeigt Ihnen die 15 Farben und 4 Holzdekore, die zur Zeit im Trend liegen. Darüber hinaus können Sie sich aber auch für fast jede andere RAL-Farbe entscheiden.

* Farbtöne mit Eisenglimmerpartikeln

Schmuck für Ihr Garagentor. Applikationen.

Unsere Schmuck-Elemente aus Edelstahl bieten Ihnen noch mehr Möglichkeiten, Ihr Garagentor zu gestalten.



Individuelles Design

Auch ohne Glaselemente kann das Torblatt zum Spielfeld eines individuellen Designs werden. Denn das Sectionaltor GSW 40-L „Ohne Sicke“ und mit glatter Oberfläche erlaubt eine Gestaltung mit stilvollen Edelstahl-Applikationen. Hierfür steht Ihnen eine große Bandbreite an anspruchsvollen Motiven zur Verfügung. Die Applikationen sind zudem ideal geeignet, eine optische Einheitlichkeit von Garagentor und Nebentür herzustellen. So geben Sie Ihrem Fassaden-Ensemble ein individuelles Gesicht mit Charakter.

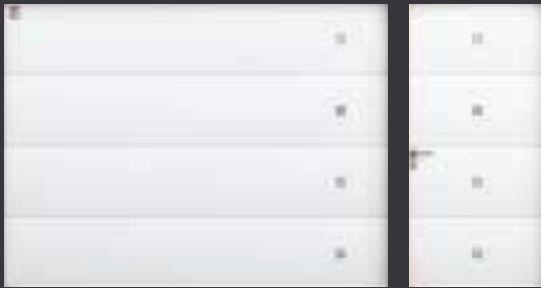

H1 Design #1



H10 Design #10

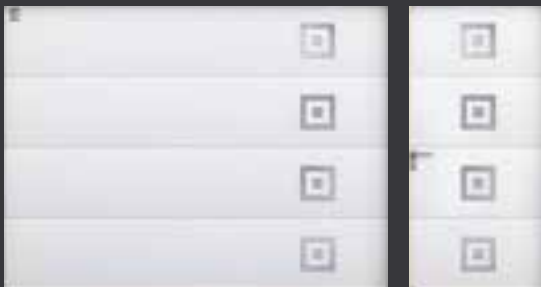

H11 Design #11

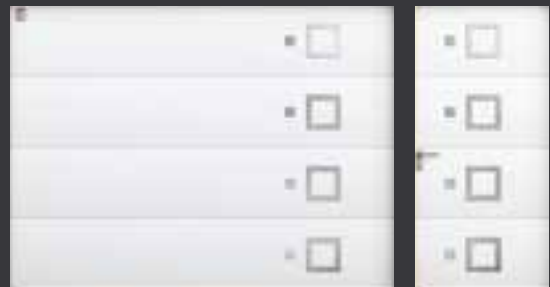

H101 Design #101

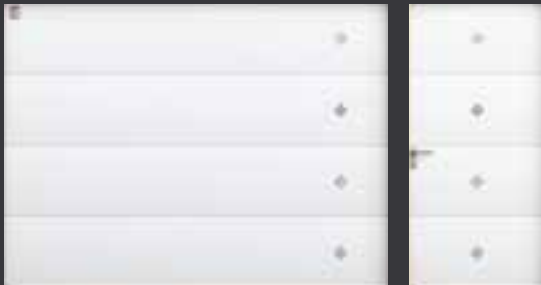

H2 Design #2



H20 Design #20



H22 Design #22



H202 Design #202



Für Individualisten. Tor GSH aus Massivholz.

Sectionaltore aus Echtholz repräsentieren ein hohes Maß an Wertigkeit.





CarTeck Sectionaltor GSH aus Massivholz
in Kassettenoptik.

Massivholz
unbehandelt

Massivholz
Kiefer

Massivholz
Fichte

Massivholz
Teak

Massivholz
Nussbaum

Massivholz

Für Individualisten mit dem besonderen Faible für Echt-Holz haben wir das Sectionaltor GSH entwickelt. Wählen Sie zwischen den Holzarten heimische Fichte/Tanne und Hemlock und kombinieren Sie diese mit unseren verschiedenen Optiken.

Zum Schutz vor Witterungseinflüssen und UV-Strahlung stehen alle Hölzer auch in den Farbtönen Kiefer, Fichte, Teak, Nussbaum etc. zur Verfügung.

Mehr Komfort. Neben- und Schlupftüren.

Neben- und Schlupftüren ermöglichen Ihnen einen bequemen Zugang zur Garage, auch ohne das Tor zu öffnen.



Ob Fahrrad oder Schubkarre - durch die Garagen-Nebentür steht einem ungehinderten Durchgang nichts im Wege.



Wenn bei Ihrer Garage ein zweiter Zugang vorhanden ist oder Sie einen einplanen, dann bestellen Sie gleich eine ansichtsgleiche Nebentür mit. Nutzen Sie die optionale 3-fach-Verriegelung und schützen Sie Ihre Werte in der Garage noch effektiver.



Gibt es keinen zweiten Zugang, erweist sich eine Schlupftür als echte Alternative und schützt zudem vor Wärmeverlust, weil nicht jedes Mal das ganze Tor geöffnet werden muss.

Integrierter Zugang.
Die Schlupftür im Torblatt erleichtert den Personenzugang.

Qualität „Made in Germany“

Seit über 80 Jahren in Ostwestfalen zuhause, produziert das Unternehmen seit 1990 auch in Großzöberitz (Sachsen-Anhalt). Unsere Cardeck Garagentore werden auf hochmodernen Produktionsanlagen gefertigt.

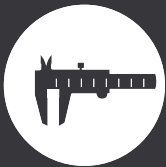
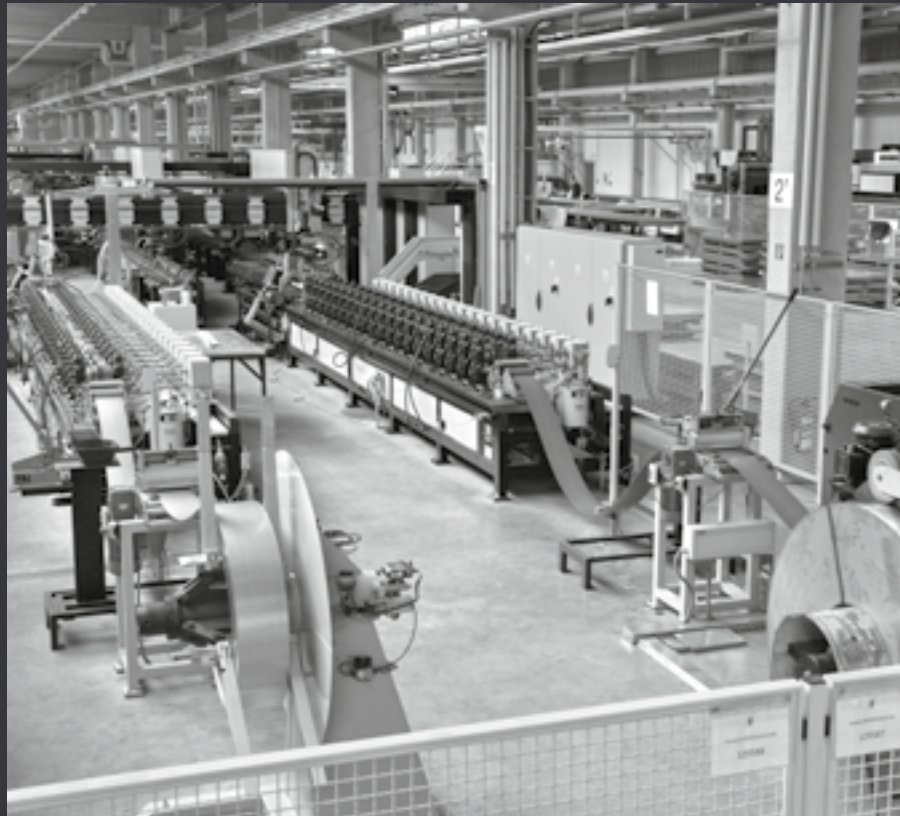

MADE IN GERMANY

Mit unseren über 900 bestens ausgebildeten Mitarbeitern an unseren Standorten in Verl und Großzöberitz stehen wir für eine Produktentwicklung und -fertigung „Made in Germany“. Wir verwenden ausschließlich erstklassige Materialien, sorgen für eine präzise Produktion mit einem hochmodernen Maschinenpark und führen kontinuierliche Qualitätsprüfungen im Rahmen unseres Qualitätsmanagements nach DIN EN ISO 9001 durch.

2012 haben wir integrierte Managementsysteme mit den Elementen Umwelt (DIN EN ISO 14001), Energie (DIN EN ISO 50001) sowie Arbeit und Gesundheit (BS OHSAS 18001) etabliert. Damit können Sie ganz auf eine nachhaltige Produktion und einen besonders hohen Standard des betrieblichen Arbeits- und Gesundheitsschutzes bauen.

In Europa zuhause. Internationale Kompetenz.

Die führende Stellung von Teckentrup in Europa hat einen guten Grund: Wir sind seit vielen Jahren auf den unterschiedlichsten Märkten aktiv und kennen ihre besonderen Anforderungen sehr genau. Unsere CarTeck Sectionaltore für den Privatkunden profitieren von dem umfassenden Know-how aus dem Industrie-Sectionaltorbereich. Deshalb können Sie sich – z. B. in Hinsicht auf mechanische Anforderungen, Wärmedämmung oder Bediensicherheit – voll und ganz auf unsere Qualität verlassen. In ganz Europa.

Wir verbinden Qualität „Made in Germany“ mit europäischer Kompetenz zu einem unschlagbaren Vorteil: Wo immer Sie Ihr Projekt planen, können Sie der Leistungsfähigkeit eines der europaweit führenden Hersteller von hochwertigen Türen und Toren vertrauen.



Liebe zum Detail. Patente, Technologien.

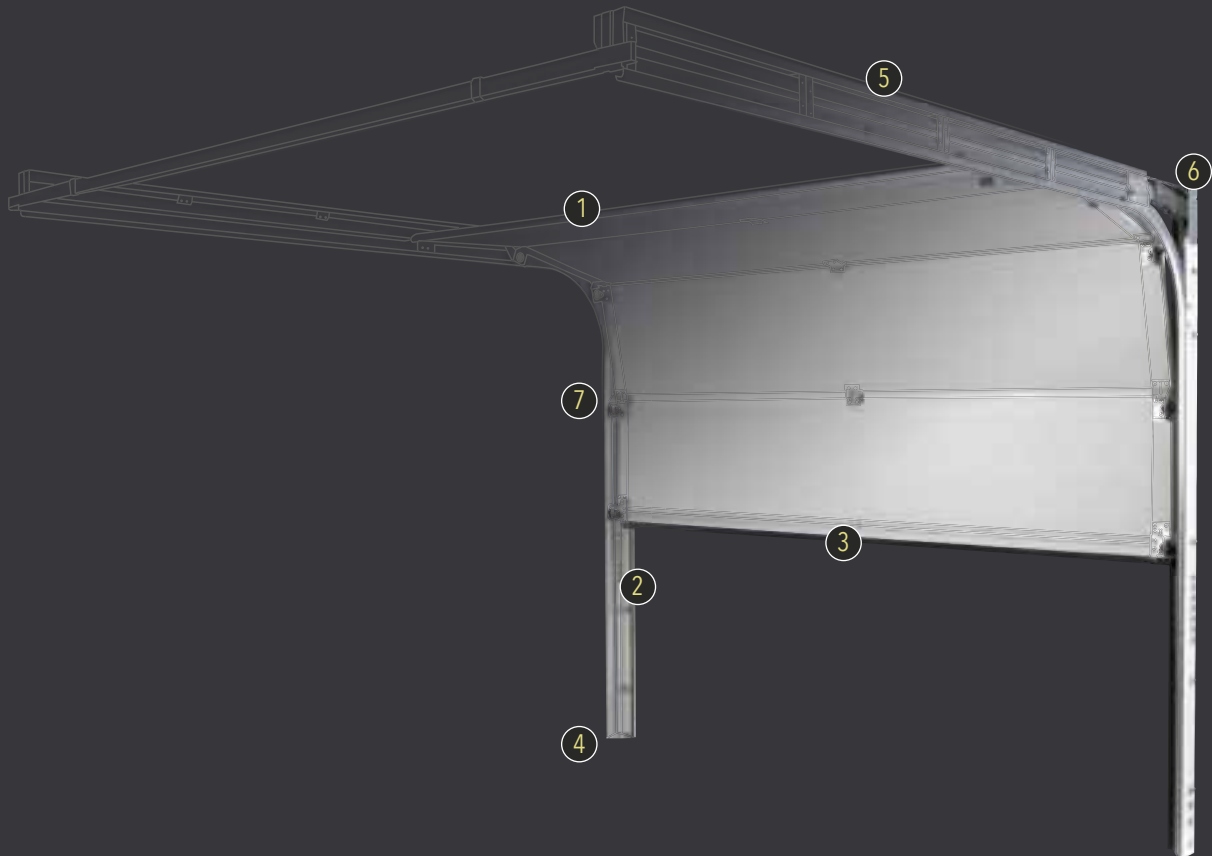

① Wärme- und Regenschutz / Sturzdichtung

In geschlossenem Zustand ist das Tor zwischen Sturzblende und oberem Tor-Paneel komplett dicht. Dadurch ist die Garage gegen Schlagregen und eindringende Feuchtigkeit optimal geschützt. Im Gegenzug hat die Wärme keine Chance zu entweichen.



② Material-Schoner / Seitendichtung

Das Abdichtungs-Konzept findet hier seine Fortsetzung. Flexible Dichtlippen an den Seitenrändern übernehmen auch hier die Doppelfunktion aus Isolierung und Abdichtung. Und nicht zuletzt sorgen sie für eine Schonung der Toroberfläche.



3 Das Multitalent / Bodendichtung

Die Bodendichtung aus einem elastischen EPDM-Gummiprofil vereint in sich gleich vier Vorteile: Sie ist resistent gegen Verrottungsprozesse, bleibt auch bei hohen Kältegraden immer flexibel, gleicht Bodenunebenheiten aus und schützt vor Kälte und Feuchtigkeit.



4 Korrosionsschutz / Abstandhalter

Ein spezielles, verdeckt liegendes Kunststoff-Element entkoppelt die senkrechten Zargen vom Boden. Ob nach Regenschauer oder bei kriechender Feuchtigkeit – die Konstruktion sorgt dafür, dass der Fußbereich ständig Luft erhält, schnell abtrocknet und so dauerhaft gegen Korrosion geschützt ist.



5 Technologie mit Profil / Federkanal

Die besondere Profilierung der Federkanal-Bleche sorgt in Verbindung mit speziellen Kunststoffgleitern für einen sehr leichten und ruhigen Lauf des Sectionaltors. Auf Wunsch liefern wir Ihnen spezielle Hochleistungsfedern mit einer Werksgarantie von 10 Jahren. Die gekapselte Bauform des Federkanals vermeidet das Eindringen von Schmutz und erhöht zusätzlich die Langlebigkeit.



6 Doppelte Sicherung / Mehrfachfedersystem

Das Mehrfachfedersystem gleicht das Torgewicht in jeder Situation optimal aus. Die doppelten Halteseile halten das Tor auch bei Seil- und Federbruch immer zuverlässig. Dadurch bleibt der einwandfreie Betrieb des Sectionaltors gesichert: Es lässt sich auch im Notfall öffnen und schließen.



7 Ruhiger Torlauf / Rollenhalter

Die Exzenter-Rollenhalter sind ein Patent aus dem Hause Teckentrup. Sie bestehen aus abriebfestem Spezialkunststoff. Sie sorgen für eine wartungsfreie Funktion, dämpfen zugleich den Lauf der Torrollen und tragen so zusammen mit dem profilierten Federkanal zu einem ruhigen und kaum hörbaren Torlauf bei.



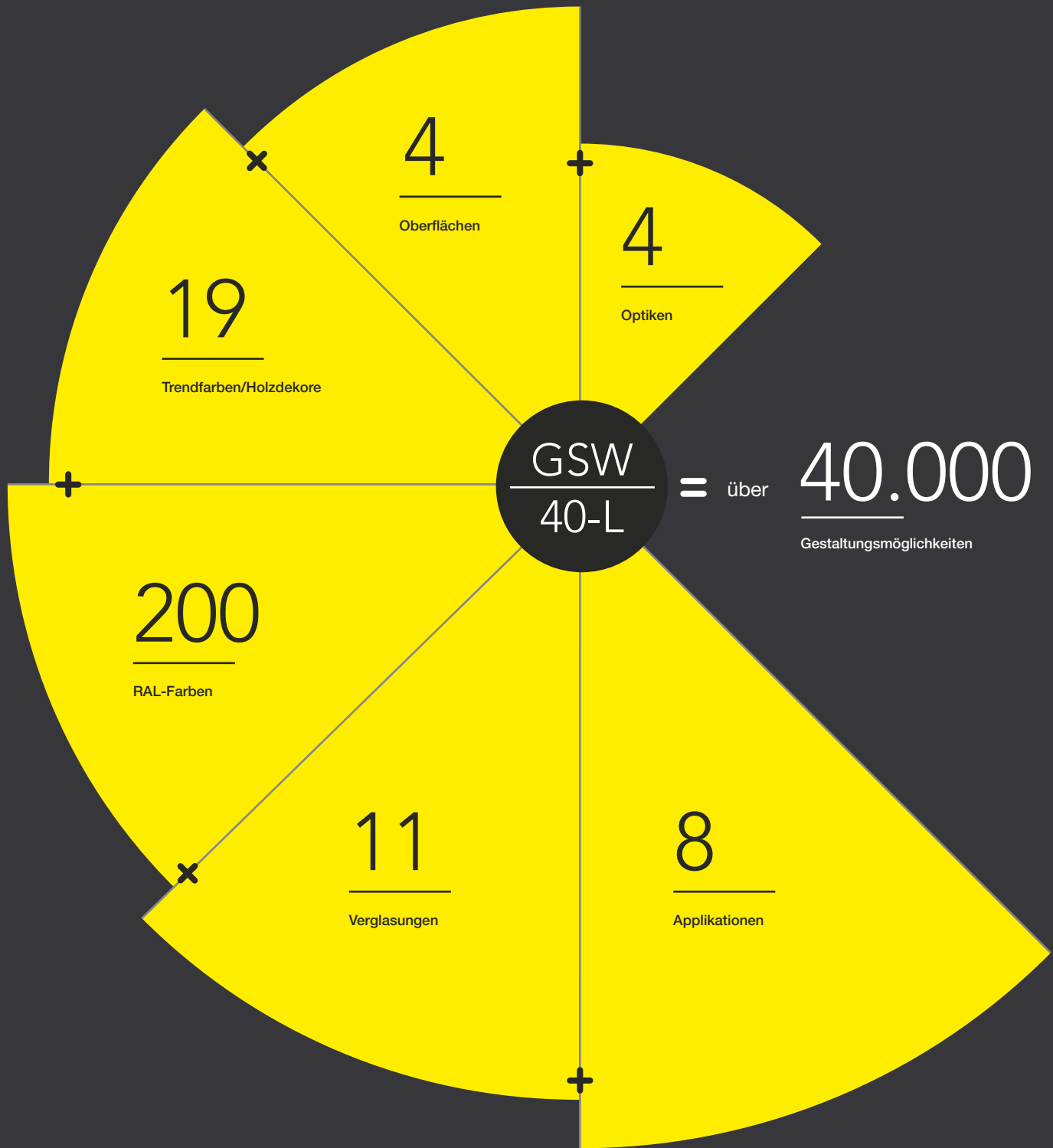

Leistungseigenschaften

Wärmedämmung (DIN EN ISO 12428)	Lamelle: $U_D = 0,56 \text{ W/m}^2\text{K}$ Torblatt o. Verglasung: $U_D = 0,95 \text{ W/m}^2\text{K}$ Eingebautes Tor: $U_D = 1,48 \text{ W/m}^2\text{K}^*$ <small>* 10 m² Torfläche ohne Verglasung</small>
Luftdurchlässigkeit (DIN EN 12426)	Klasse 2
Windlast (DIN EN 12424)	Klasse 3
Schlagregendichtigkeit (DIN EN 12425)	Klasse 2
Brandverhalten (DIN EN 4102)	Torblattelement Baustoffkl. B2 (normal entflammbar)

Wahlfreiheit.

Leistungsmerkmale

GSW 40-L.

Übersicht	GSW 40-L									
	Sicke und Mittelsicke				Ohne Sicke				Kassette	
Optiken	woodgrain	stucco	microprofilert	glatt	woodgrain	stucco	microprofilert	glatt	woodgrain	
Griff-Garnituren	x	x	x	x	x	x	x	x	x	
15 Trendfarben	x	x	x	x	x	x	x	x	x	
4 Holzdekore	-	-	-	x	-	-	-	x	x	
ca. 200 RAL-Farben	x	x	x	x	x	x	x	x	x	
Verglasungsvarianten	8	8	8	8	11	11	11	11	5	
Design-Applikationen	-	-	-	-	-	-	-	8	-	
Einbruchhemmung	serienmäßig				serienmäßig				serienmäßig	
Fingerklemmschutz	serienmäßig				serienmäßig				serienmäßig	
4-seitige Abdichtung	serienmäßig				serienmäßig				serienmäßig	
Mehrfachfederkanal	serienmäßig				serienmäßig				serienmäßig	
Hochleistungsfedern	optional				optional				optional	
Korrosionsschutz	serienmäßig				serienmäßig				serienmäßig	
Mehrfachfeder-Doppelseilsystem	serienmäßig				serienmäßig				serienmäßig	
Patentierter Exzenter-Rollenhalter	serienmäßig				serienmäßig				serienmäßig	
Schlupftür	optional				optional				-	
Nebentür	optional				optional				optional	
Griff-Garnituren	optional				optional				optional	
CarTeck Antriebe	CarTeck 20.2 bzw. CarTeck 40.2									
Design-Handsender schwarz	serienmäßig				serienmäßig				serienmäßig	
Design-Handsender weiß + 4 Sleeves	optional				optional				optional	
Lichtschanke	optional				optional				optional	

Ihre Möglichkeiten. Modellübersicht.

Optiken

Torbreiten bis 5,5 m und Torhöhen bis 3 m
in Verbindung mit vier möglichen Optiken
– so finden Sie auf jedem Fall zu Ihrem
Traumtor. Auf Wunsch liefern wir eine
ansichtsgleiche Nebentür mit.
(Sondermaße auf Anfrage)



Optik „Sicke“



Optik „Mittelsicke“



Optik „Ohne Sicke“



Optik „Kassette“

Oberflächen

Wir bieten vier verschiedene Oberflächen-
Strukturen, von denen jede ihre eigene
ästhetische Wirkung entfaltet.



woodgrain



stucco



microprofiliert



glatt

Holzdekore

Für jeden, der die warme Holz-Anmutung
mit den Vorteilen eines gedämmten
Torblatts verbinden möchte, sind unsere
Holzdekore allererste Wahl.



Golden Oak



Dunkle Eiche



Mahagoni



Winchester

RAL nach Wahl



Feuerrot
RAL 3000

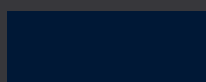

Stahlblau
RAL 5011



Moosgrün
RAL 6005

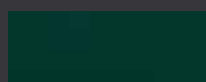

Tannengrün
RAL 6009



15 Trendfarben und RAL-Farben nach Wahl – so haben Sie alle Möglichkeiten der Farbgestaltung. Alle Oberflächen sind endbeschichtet und deshalb vom ersten Tag optimal geschützt.

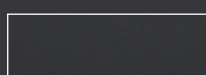

Anthrazitgrau
RAL 7016

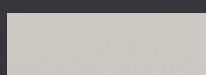

Lichtgrau
RAL 7035

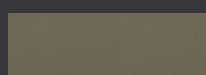

Quarzgrau
RAL 7039



Fenstergrau
RAL 7040

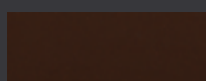

Sepiabraun
RAL 8014

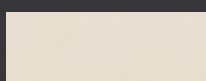

Cremeweiß
RAL 9001

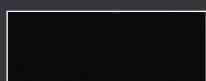

Tiefschwarz
RAL 9005

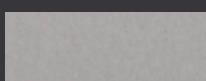

Weißaluminium
RAL 9006



Graualuminium
RAL 9007



Grauton
TT 703*



Brauntönen
TT 8014*

* Farbtöne mit Eisenglimmerpartikeln

Massivholz



Unbehandelt



Kiefer



Fichte



Teak

Für alle, die Echtholz lieben. Unsere Massivholztore vom Typ GSH weisen eine hohe Beständigkeit gegen Witterungseinflüsse und UV-Strahlung auf.



Nussbaum

Einbaumaße.

Tor- und Türgrößen.

Folgende Angaben zum Aufmaß bitten wir zu beachten, um eine exakte Montage und eine präzise, zuverlässige Funktion des CarTeck Garagen Sectionaltores zu gewährleisten.

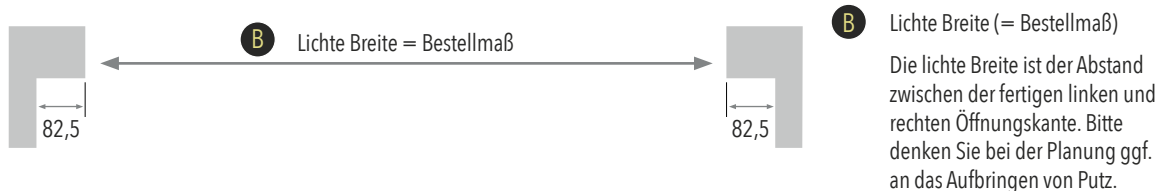
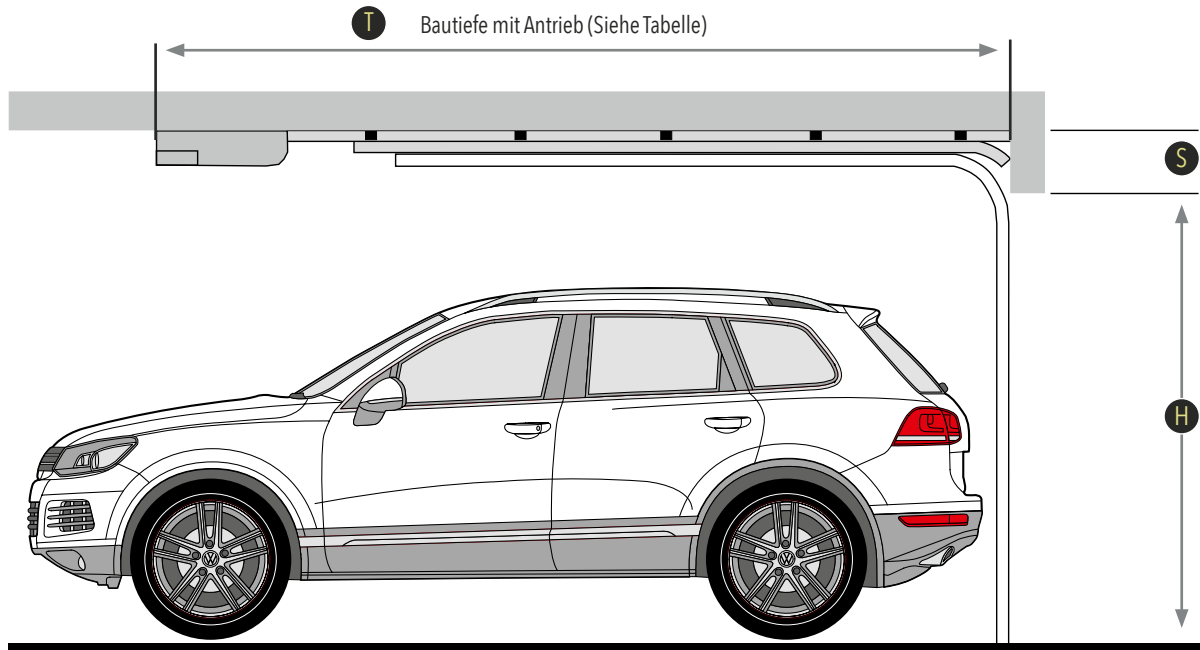

H Lichte Höhe (= Bestellmaß)
Die lichte Höhe entspricht dem Abstand von der Oberkante des fertigen Fußbodens bis zur Unterkante Sturz.
Bitte denken Sie bei der Planung ggf. auch an die Verringerung des Abstandes durch das Aufbringen von Estrich oder Asphalt.

S Sturzbedarf
Bei sehr großen Toren sichern verstärkte Rollenhalter die dauerhafte Funktion. Dadurch erhöht sich der Sturzbedarf um 25 mm (s. Kennzeichnung in der Tabelle ).

Ausstattung	Sturzbedarf	Lichte Durchfahrhöhe
mit Antrieb mit Antrieb	120mm 240mm	komplett frei - Standardausführung komplett frei - Sonderausstattung mit Vorpack 125mm verlängerte Toprollenhalter
Handbetätigung Handbetätigung	240mm 240mm	komplett frei - Sonderausführung mit Torstopper ca. - 25mm - Standardausführung
Handbetätigung Handbetätigung	120mm 120mm	ca. - 80mm - Sonderausführung mit Torstopper ca. - 150mm - Sonderausführung

H	
3000	
2875	
2750	
2625	
2500	
2375	
2250	
2175	
2125	
2050	
2000	
1925	
1875	
B	Breite (mm)
	2000 2250 2375 2500 2625 2750 3000 3250 3500 3750 4000 4250 4500 4750 5000 5250 5500
	Empfehlung Antrieb: 20.2 40.2
T	Bautiefe
	3320mm 3570mm 4070mm

HINWEIS: Bei Toren mit Handbedienung reduziert sich die Einschubtiefe. Bitte fragen Sie hierzu Ihren Fachhändler.

Bei einem Sectionaltor mit Antrieb gilt: Die Torhöhe zuzüglich einer Länge von ca. 1070 mm ergibt die erforderliche Bautiefe. Eine einfache Rechnung. Dennoch sind sowohl bei Renovierung als auch beim Neubau viele weitere Rahmenbedingungen zu beachten. Deshalb sollten Sie sich im Vorfeld mit einem Teckentrup-Händler in Verbindung setzen, der das Aufmaß durchführt und Sie gerne auch bei weiteren Fragen rund um Ihr neues Garagen-Sectionaltor berät.

Die in der Tabelle angegebenen Maße dienen der Orientierung. Selbstverständlich werden auch alle Zwischenmaße individuell angefertigt. Für welche Torgröße und -breite Sie sich auch immer entscheiden – Torblatt und Antrieb müssen aufeinander abgestimmt sein.

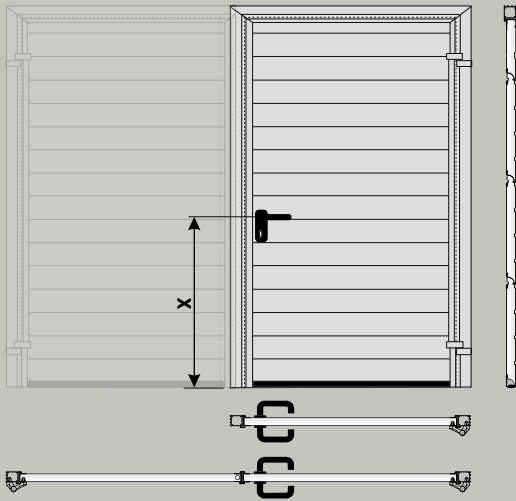

Türhöhe	Höhe der Sectionen	* Maß x (Drücker)
2500 mm	493 mm	935 mm
2375 mm	469 mm	1140 mm
2250 mm	556 mm	1035 mm
2125 mm	523 mm	985 mm
2000 mm	493 mm	935 mm
1875 mm	469 mm	1140 mm

* Drückerhöhe: Wert abhängig von Systemachse

Einbau hinter der Laibung nur nach innen öffnend
Darstellung Gangflg. DIN links, Gangflg. DIN rechts spiegelbildlich

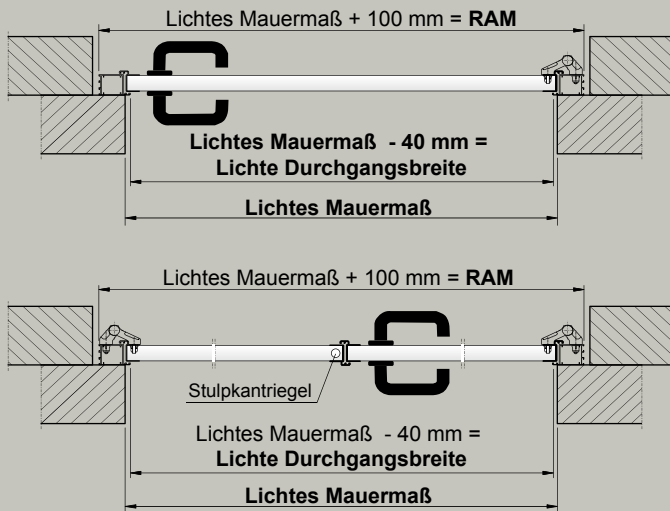

Einbau in der Laibung nach innen oder außen öffnend
Darstellung Gangflg. DIN links, Gangflg. DIN rechts spiegelbildlich

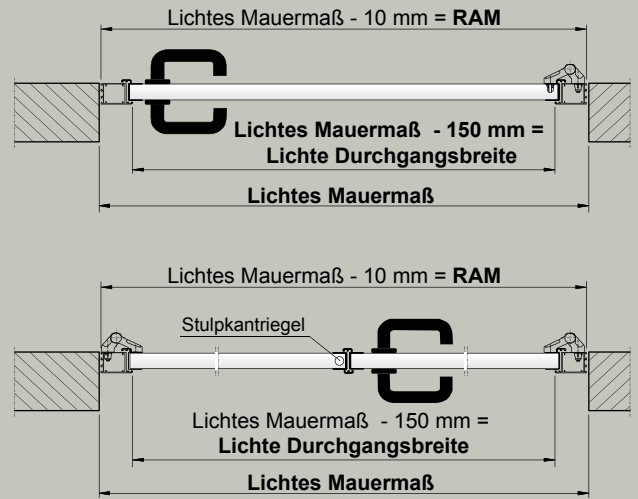

Einbau hinter der Laibung nur nach innen öffnend

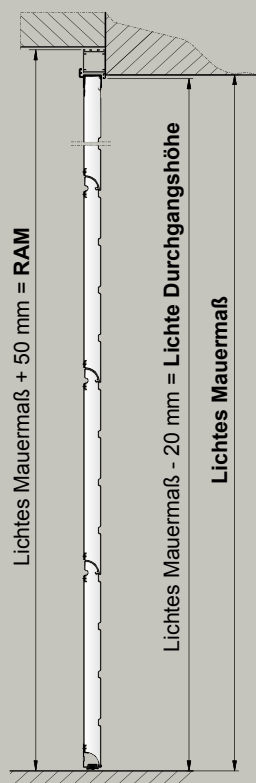

Achtung: Rahmenaußenmaß = Bestellmaß

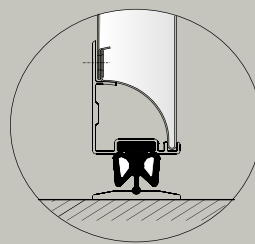

Einbau in der Laibung nach innen oder außen öffnend

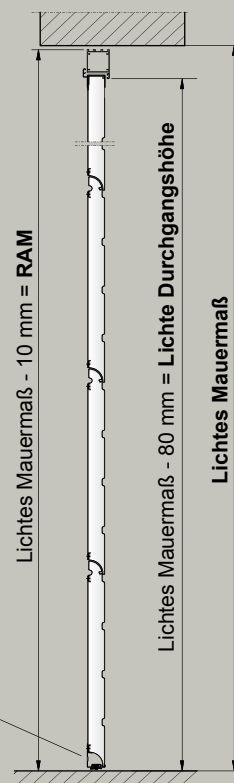

Sinnvolle Ergänzung. Qualitätstüren für zuhause.

Wer renoviert oder baut, benötigt in der Regel Türen mit unterschiedlichen Funktionen. Als einer der europaweit führenden Hersteller von Türen und Toren bieten wir Qualitätstüren, die Ihr Zuhause sicherer machen.

Wir bieten:

- Sicherheitstüren
- Feuerschutztüren
- Rauchschutztüren
- Mehrzwecktüren
- Innentüren



Informieren Sie sich auch unter:
www.teckentrup.biz

Teckentrup. Immer in Ihrer Nähe.

Weitere Länder:

- Ägypten
- Armenien
- Indien
- Iran
- Israel
- Kasachstan
- Oman
- Südliches Afrika
- Thailand



www.teckentrup.biz

Händlerereindruck